

Wero
Akıllı Kedi Tuvaleti Pro (Kameralı)
Kullanma Kılavuzu

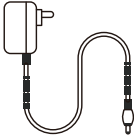

Smarten Your Life

Kutu İeriđi

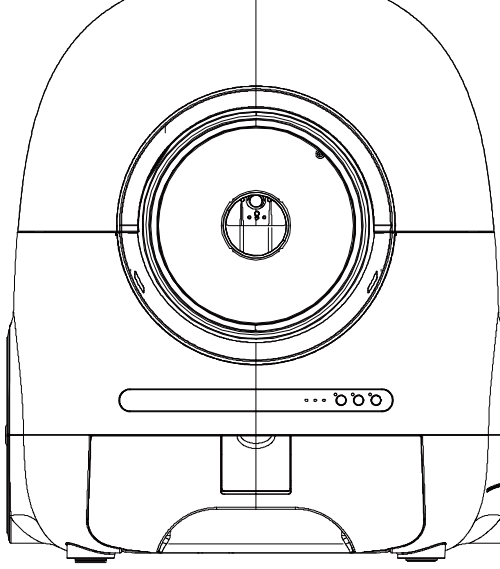

Elektrik Adaptörü

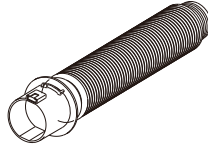

Havalandırma
hortumu

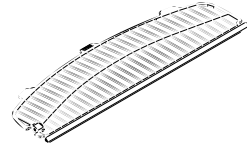

Sık dişli elek



öp Poşeti (3 rulo)

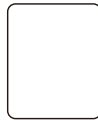

Egzoz Filtresi
(Hortum yerine
kullanılır)



Kullanma kılavuzu

İçindekiler

1. Hızlı Başlangıç Kılavuzu	03
2. Ürün Bileşenleri	09
3. Kontrol Paneli İşlevleri	10
4. Wero Tech Uygulama Bağlantı Yöntemi ve Kullanım Talimatları	11
5. Cihaz Kullanımı ve Önlemler	19
6. Cihaz Bakım ve Temizlik Önerileri	20
7. Kendi Kendine Teşhis Yöntemleri ve Ortak Sorunlar	20
8. Sıkça Sorulan Sorular	21
9. Sorumluluk Reddi Beyanları	23
10. Ürün Özellikleri ve Parametreler	24
11. Deklarasyon	25

1. Hızlı Başlangıç Kılavuzu

- Atık toplama kutusunun kapalı, egzoz kanalının düzgün takılı ve üst kapağın kapalı olduğundan emin olun. Yukarıda belirtilen tüm bileşenlerin doğru yapıldığından emin olun; aksi takdirde cihazda arızalar meydana gelebilir.
- Lütfen cihazı minder veya halı gibi yumuşak yüzeylere yerleştirmekten kaçının çünkü bu, yerçekimi sensörünün çalışmasını engelleyebilir, kullanıcı deneyimini etkileyebilir ve otomatik temizleme işlevinin etkinliğini potansiyel olarak tehlikeye atabilir. Cihaz yumuşak yüzeylerde sorunlarla karşılaşsanız,

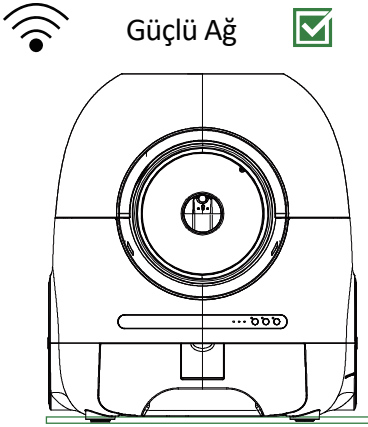

Tavsiye edilir

Zemin gibi sert yüzeyler

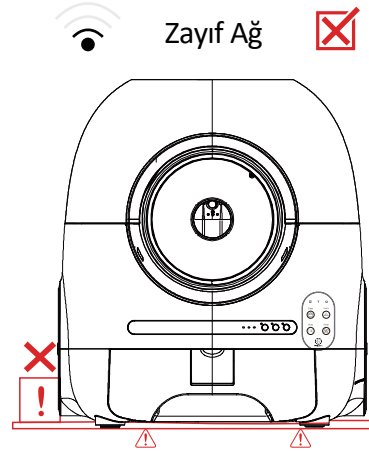

Tavsiye edilmez

Halı ve paspas gibi yumuşak yüzeyler

(1/1) Çalıştırma Adımları:

Aşağıdaki adımları tamamladıktan sonra güç kaynağını bağlayın ve cihazın kendi kendini kontrol etmesini bekleyin (yaklaşık 3-5 dakika). Otomatik kontrol tamamlandıktan sonra cihaz kullanıma hazırdır.

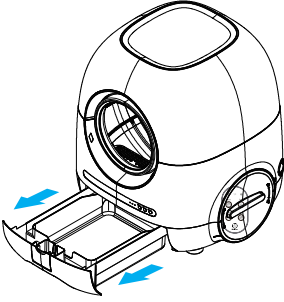

Adım 1

① Atık toplama kutusunu çıkarın

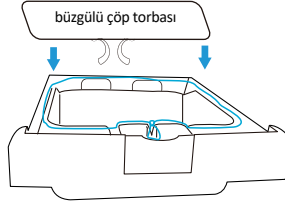

Adım 2

② Çöp torbasını takın
(*detaylı kurulum adımları için verilen talimatlara bakın)

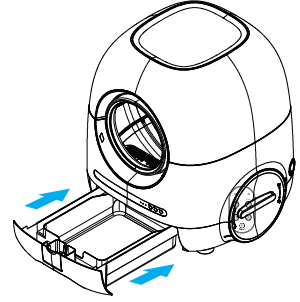

Adım 3

③ Atık toplama kutusunu yerleştirin

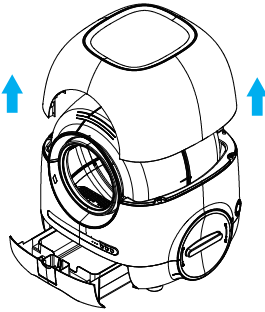

Adım 4

④ Üst kapağı çıkarın

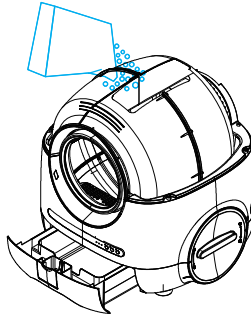

Adım 5

⑤ Uygun miktarda kedi kumu ekleyin

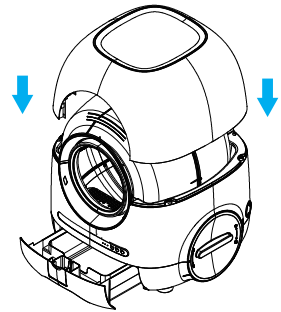

Adım 6

⑥ Üst kapağı tekrar yerine yerleştirin

(1/2) Çöp Torbası Kurulumu ve Kullanımı:

- Çöp torbasını düz bir şekilde yerleştirdikten sonra büzme ipini ön uçtaki büzme ipi kutusuna sokun. (Şekil 1)
- Dışkıyı temizlerken önce büzme ipi kutusunu açıp büzme ipini dışarı çekin, ardından çöp poşetini sıkıca kapatın. Daha sonra atık toplama kutusunu açın. (Şekil 2)

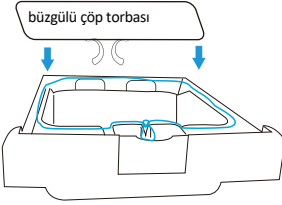

(Şekil 1)

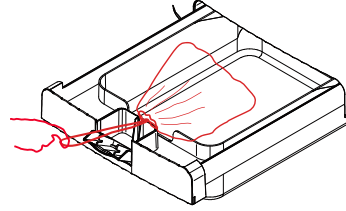

(Şekil 2)

(1/3) Koku Giderici Kutunun Yerleştirilmesi:

- Koku giderici kuru içerisinden çıkmaz. Dilenirse kendi zevkinize göre bir koku seçip satın alabilirsiniz.

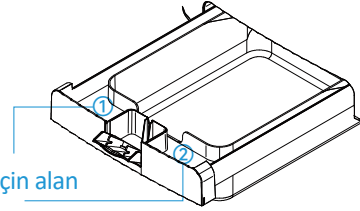

① ② Koku gidericiyi yerleştirmek için alan

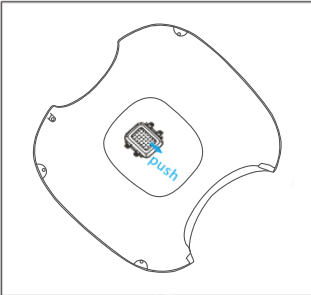

① Koku giderici kutusunu okla gösterilen yönde dışarı doğru itin.

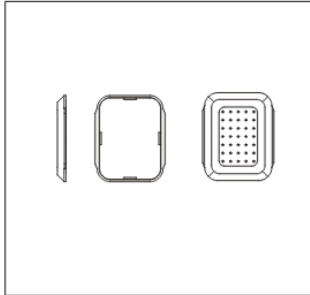

② Kutu kapağını açın ve koku giderici kağıdı (paket) kutunun içine yerleştirin.

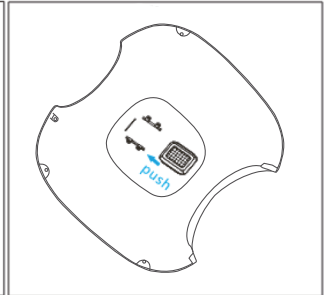

③ Koku giderme kutusunu okla gösterilen yönde itin ve takın.

(1/4) Kedi Kumu Ekleme Yöntemi::

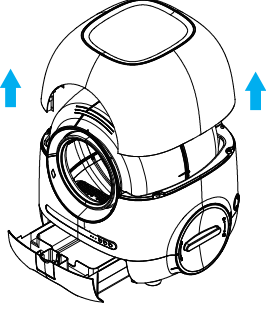

Adım 1

① Üst kapağı yukarı kaldırın

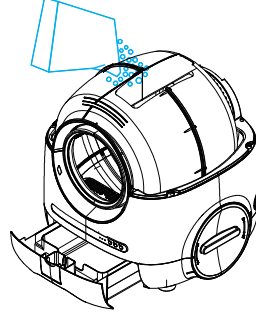

Adım 2

② Tamburun üst açıklığından kedi kumu ekleyin

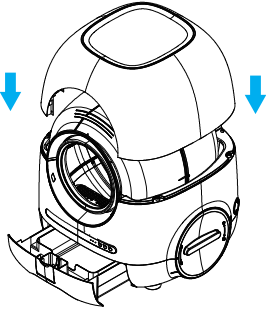

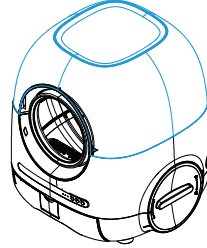

Adım 3

③ Kedi kumunu ekledikten sonra üst kapağı tekrar yerine yerleştirin



Adım 4

④ Çocuk kilidini serbest bırakmak için  çift tıklayın. Kedi kumunu düzleştirmek için "Replace" (Değiştir)  düğmesine basın.

(1/5) Hava kanalı bağlantısı ve kurulumu:

(1) Cihazın gövdesindeki havalandırma kanalı arayüzünün lastik tapasını çıkarın.

(2) Havalandırma kanalının dış çıkıntısını cihazdaki soketle hizalayın ve güvenli bir şekilde takın.

(3) Taktıktan sonra havalandırma kanalını güvenli bir şekilde kilitlemek için saat yönünde döndürün.

(4) Havalandırma kanalını kilitli konumdan çıkarmak için saat yönünün tersine çevirin ve ardından kanalı çıkarın.

Not: Bu ürünün egzoz ile koku giderme sistemi, hava kanalının takılmaması veya yanlış takılması durumunda çalışmayacaktır.

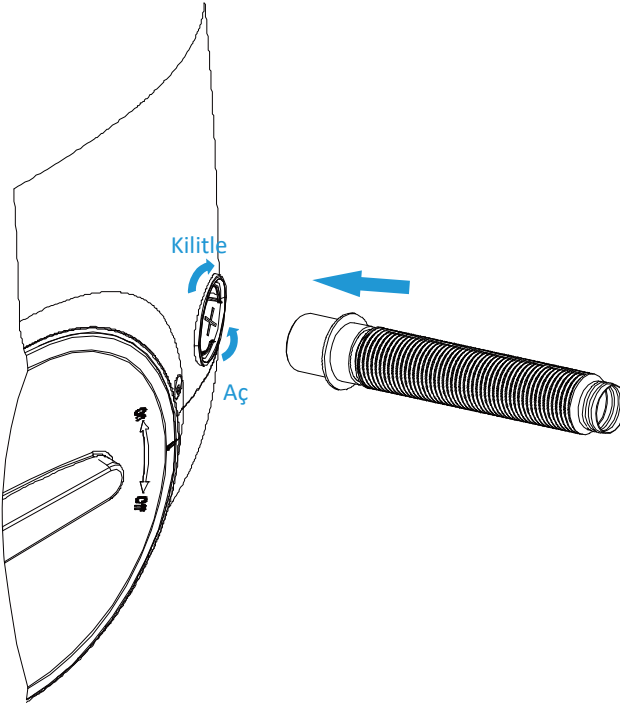

(1/6) Kabin iini skme yntemi:

- (1) Üst kapađı çıkarın.
- (2) Tamburu ıkarmak için silindir mili baskı plakasını kaldırın.
- (3) Silindiri yerine kilitlemek için silindir mili baskı plakasını ařađı dođru bastırın.

İpuları: Ürnn kabini ıkarılabilir. Kabinin iki haftada bir temizlenmesi tavsiye edilir. Temizledikten sonra, ekipmana geri yklemeden nce su lekelerini sildiđinizden veya kurutduđunuzdan emin olun.

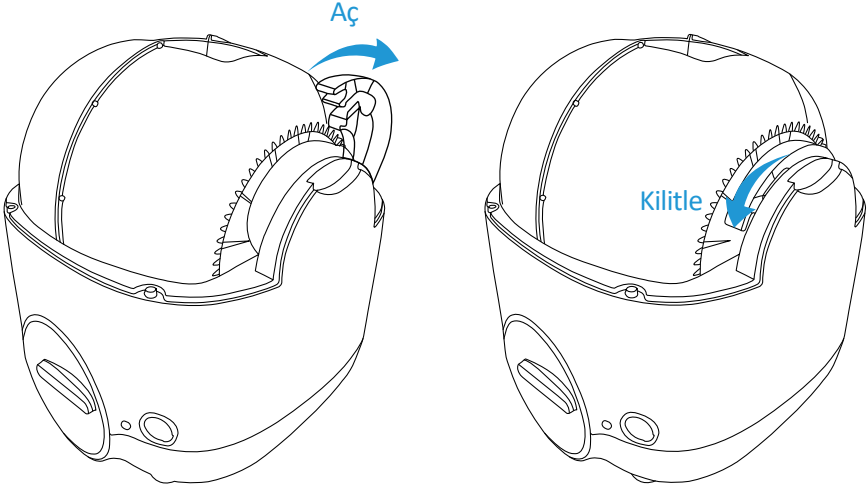

2. Ürün Bileşenleri

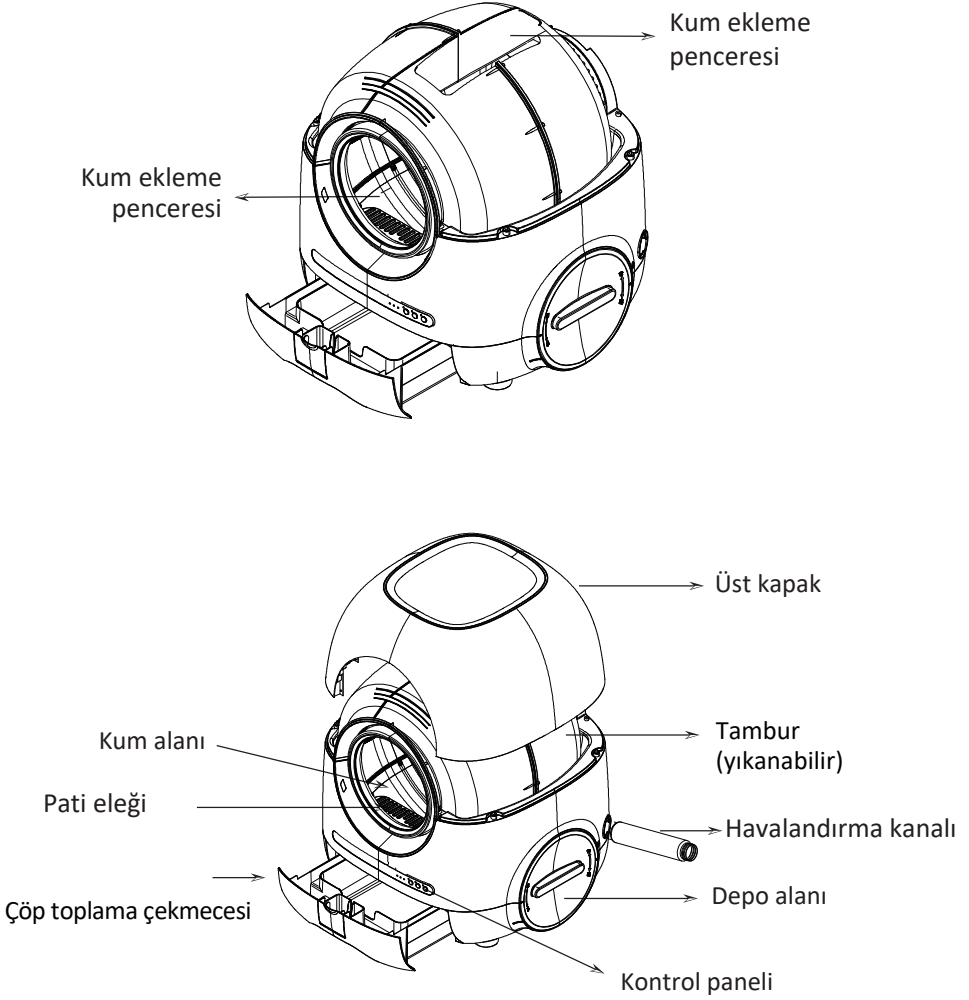

3. Kontrol Paneli Fonksiyonları

Gösterge ışıklarının anlamları:



Hata uyarı ışığı

- Sürekli Kırmızı Işık: Silindir tamburu düzgün takılmamış veya hareketli bir nesne algılıyor.
- Kırmızı ışık kapalı: Cihaz düzgün çalışıyor.



Çöp Haznesi gösterge ışığı

- Sürekli Kırmızı Işık: Atık toplama kutusu dolu ve temizlenmesi gerekiyor.
- Kırmızı ışık yanmıyor: Atık toplama kutusu dolu değil.



WIFI gösterge ışığı

- Beyaz Işık Yavaşça Yanıp Sönüyor: Cihaz bir ağ bağlantısı bekliyor.
- Beyaz ışık hızla yanıp sönüyor: Cihaz ağa bağlanıyor.
- Sürekli beyaz ışık: Cihaz ağa bağlı.
- Beyaz ışık kapalı: Cihaz bağlantısı kesildi.

Tuş fonksiyonları



Temizlik ve Çocuk kilidi

- Kısa Basma: Atık temizliğini ve koku kontrolünü başlatın (yeşil ışıklar aynı anda yanıp söner).
- İki Kez Kısa Basma: Çocuk kilidini devre dışı bırakarak kırmızı ışığı söndürür.



Tesviye ve Kepçeleme

- Kısa Basma: Çöpün tesviyesi (ışık yanıp söner).
- 3 saniye boyunca Uzun Basma: Çöpü değiştirir ve koku kontrolünü başlatır (yeşil ışıklar yanıp söner), cihaz mevcut çöpü atık toplama kutusuna atar.



Koku Kontrolü ve Ağ Sıfırlama

- Kısa Basma: Havalandırma ve koku giderme için egzoz fanlarını etkinleştirir (yeşil ışık yanıp söner). Kısa bir basış daha onu kapatacaktır (yeşil ışık sönecektir).
- 3 saniye boyunca Uzun Basma: Ağ bağlantısı bekleniyor durumuna girerek cihazdaki Wi-Fi ayarlarını sıfırlar.

Çocuk Kilidi: Cihaz panelinde 30 saniye boyunca herhangi bir işlem yapılmazsa panel düğmeleri otomatik olarak kilitlenecektir (çocukların ve evcil hayvanların yanlışlıkla çalıştırmasını önlemek için). Bu durumda temizleme düğmesi sürekli kırmızı ışık gösterecektir. Çocuk Kilidi düğme üzerindeki kırmızı ışık kapatılarak devre dışı bırakılabilir.

4. Uygulamaya bağlantı metodu ve kullanımı

Adım 1: Wero Tech uygulamasını uygulama mağazasından yükleyin veya aşağıdaki QR kodunu tarayın.

Kullanıcı kaydını tamamlamak için uygulama talimatlarını izleyin.



Yöntem 1: Uygulamayı indirmek ve yüklemek için lütfen QR kodunu tarayın.



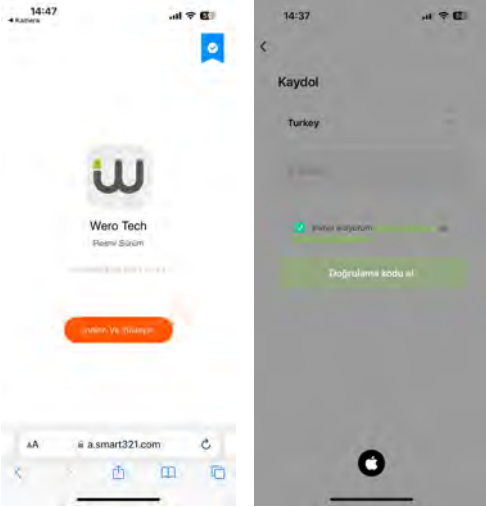

Yöntem 2: Uygulamayı uygulama mağazasından indirip yükleyin.

Adım 2: Lütfen telefonunuzda Wi-Fi'yi etkinleştirin ve telefonunuzun Wi-Fi'ye bağlı olduğundan emin olun.

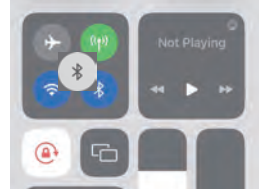

① Uygulama yüklendikten sonra hesabınızla kayıt olun



② Telefonunuzun Bluetooth'unu açın ve Wi-Fi'ye bağlanın. Ardından güç kaynağını bağlayın. Ağ gösterge ışığı  yavaşça yanıp sönüyorsa bu, cihazın bir ağ bağlantısı beklediğini gösterir. Gösterge ışığı sürekli yanıyor ise cihazın ağ ayarlarını sıfırlamak için "Yenile"(Refresh)  butonuna uzun basmanız gerekebilir.

(4/1) Ağa bağlanma prosedürü:

Adım 3: Uygulamayı açın ve 'Cihaz Ekle'yi seçin veya otomatik tanımayı seçin.

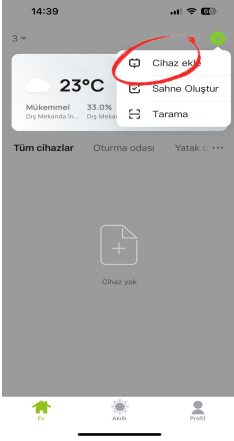

Adım 1

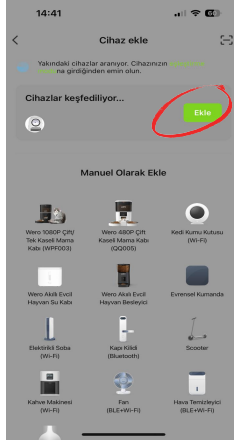

Adım 2

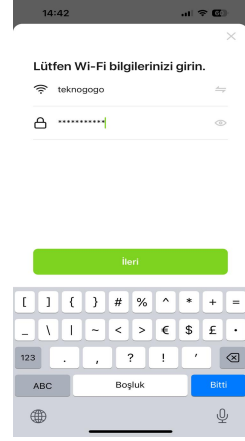

Adım 3

① Wero Tech uygulamasını açın ve "Cihaz Ekle"yi seçin

② Cihaz, otomatik olarak keşfedilir.

③ Doğru Wi-Fi hesabını ve şifresini girin

Devam etmek için "Ekle"yi seçin

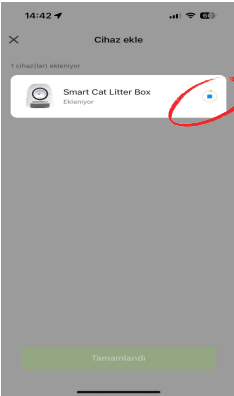

Step 4

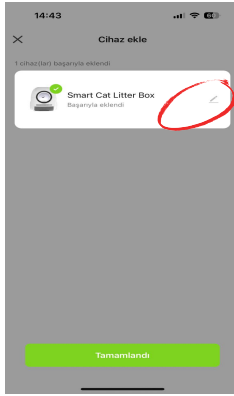

Step 5

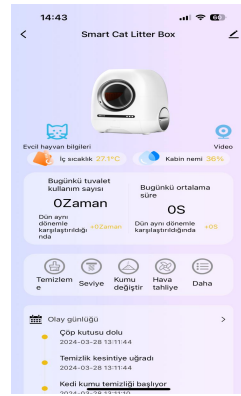

Step 6

④ Cihaz ağa bağlanıyor

⑤ Cihaz başlatılıyor

⑥ Uygulama yönetim sayfası açılır

(4/2) Baęlantı problemlerini çözmeye

4. Eęer baęlantı tamamlanamazsa ařaęıdakileri kontrol edin:

- Yerel Wi-Fi'nizin işlevsellięini doęrulamak için dięer cihazların Wi-Fi aęına bařarıyla baęlanıp baęlanamadıęını kontrol edebilirsiniz.
- Telefonunuzda hem Wi-Fi olduęundan hem de etkin olduęundan emin olun.
- Paneldeki Wi-Fi göstergesinin yanıp söndüęünü kontrol ederek cihazın eşleřtirme modunda olup olmadıęını doęrulayın. Yavaş yanıp sönme, baęlanmayı bekledięini, hızlı yanıp sönme ise baęlantının kurulduęunu gösterir.
- Wi-Fi aęı sorunları veya aę kesintileri olup olmadıęını kontrol edin. Dięer cihazların aęa baęlanıp baęlanamadıęını ve aęı doęru řekilde kullanabildięini doęrulayın.
- Girdięiniz Wi-Fi hesabının ve řifrenin doęru olduęundan emin olun. Doęruluęundan emin olmak için bilgileri iki kez kontrol edin.

(4/3) Uygulama ana ekranı

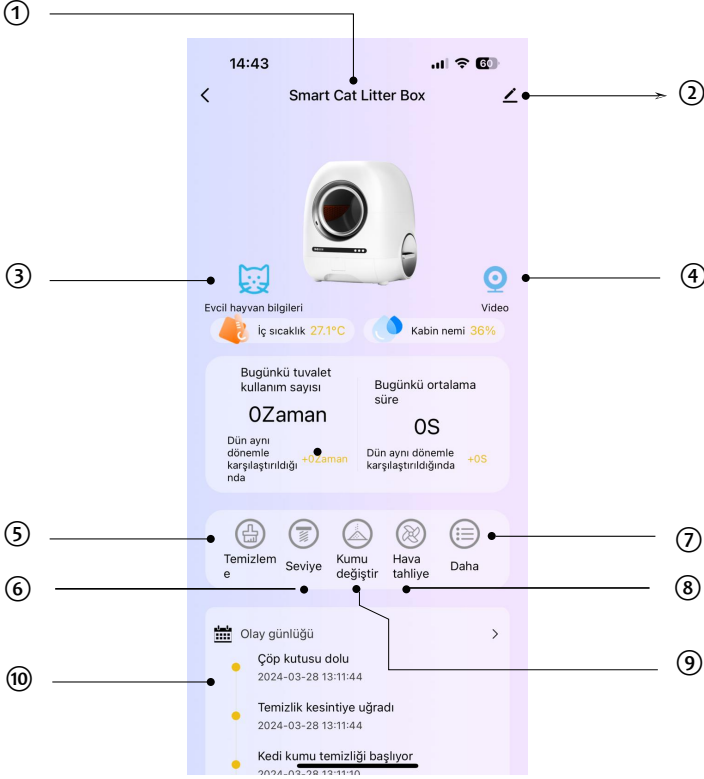

① Cihaz adı (Değiştirilebilir)

③ Evcil hayvan bilgileri

⑤ Temizleme

⑦ Makine ayarları

⑨ Kum değiştirme

⑪ Kedi bilgisi

② Sistem ayarları

④ Kamera

⑥ Tesviye (Kum yüzeyi düzeltme)

⑧ Manuel havalandırma

⑩ Hareket bildirimleri

(4/4) Uygulamayı diğerkullanıcılarla paylaşma & Cihaz adını özelleştirme

(1) Sağ üst köşedeki "Sistem Ayarları"na tıklayın.

(2) Cihaz adı ayarlarında cihaz adını özelleştirebilirsiniz. Uygulamayı diğerkullanıcılarla paylaşmak için "Cihazı Paylaş"a tıklayın.

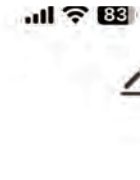
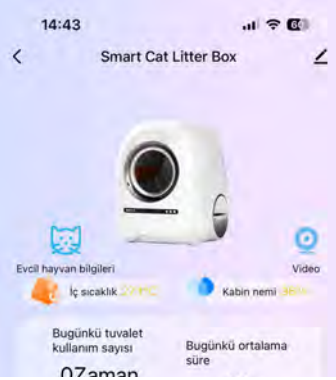

1 "Sistem Ayarları"na tıklayın

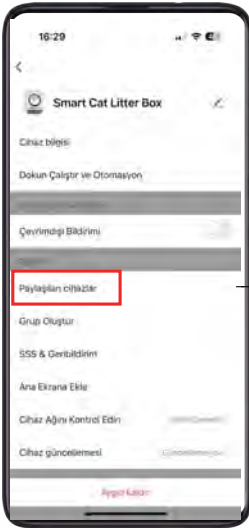

Cihaz adını özelleştirmek için burayı tıklayın
XXX'in tuvaleti gibi

2 Cihazı paylaşmak için burayı
tıklayın

(4/5) Daha Fazla Ayar:

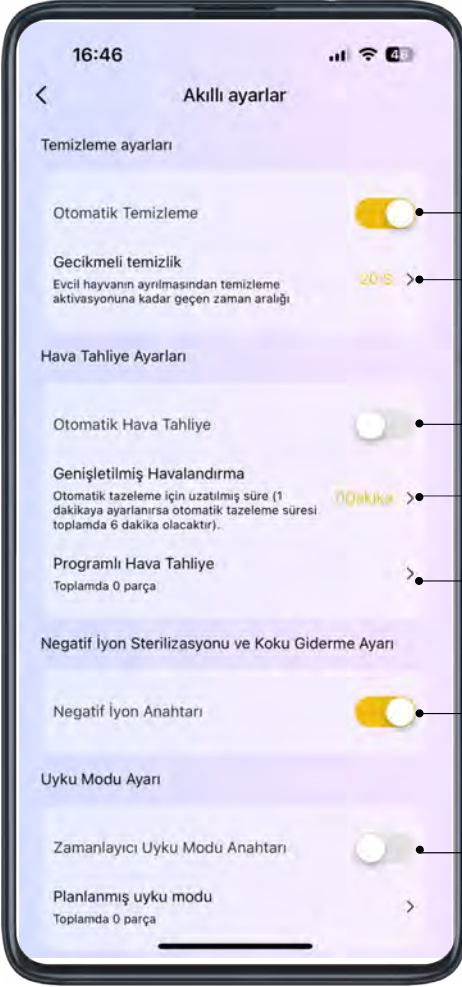

Lütfen "Otomatik Temizleme" düğmesinin açık olduğundan emin olun.

"Gecikmeli Temizleme Süresi", evcil hayvanın cihazdan ayrılmasından sonra temizlik işlemi başlamadan önce bekleme süresini ifade eder ve 20/40/60 saniye olarak ayarlanabilir.

Egzoz kanalını başarılı bir şekilde monte ettikten sonra "Otomatik Havalandırma" butonunu açarak otomatik havalandırma fonksiyonunu aktif hale getirebilirsiniz.

Havalandırma süresinin uzatılması, evcil hayvanınız cihazı terk ettikten sonra egzoz sisteminin kokuları gidermeye devam etmesi için gereken ek süreyi ifade eder. Varsayılan dahili havalandırma süresi sistem tarafından 5 dakikaya ayarlanmıştır. Burada 1 dakikaya ayarlarsanız toplam otomatik havalandırma süresi $5+1=6$ dakika olacaktır.

Programlı hava tahliye, hava çıkışı ve koku giderme için uzatılmış süreyi gösterir. Seçilebilir aralık 0-30 dakikadır.

Kullanıcılar negatif iyon dezenfeksiyonu ve koku giderme sisteminin kullanılıp kullanılmayacağını seçebilirler.

Kullanıcılar, uyku sırasında gürültüyü önlemek için cihazın her gün belirli bir zaman diliminde çalışıp çalışmamasına karar verebilir. Bu özellik etkinleştirildiğinde cihaz ayarlanan süre boyunca çalışmayacaktır.

(4/6) Video görüntüleme ve kayıtlar



Adım 1

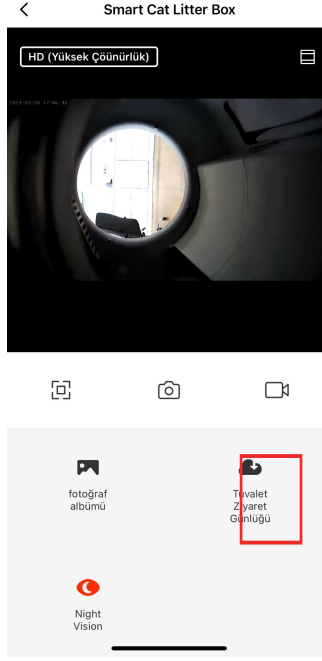

Adım 2

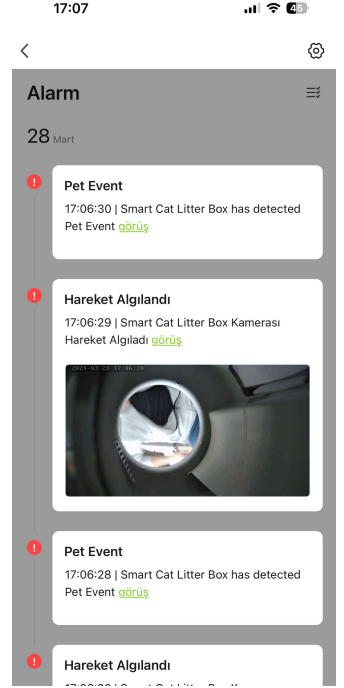

Adım 3

Adım 1: Ana arayüzdeki "Video" düğmesine dokununuz.

Adım 2: Bu arayüzde, kedinizin çöp kutusunu kullandığı sahne de dahil olmak üzere cihazın gerçek zamanlı dahili durumunu görüntüleyebilirsiniz. Evcil hayvanınızın dışısının durumunu kontrol etmek ve evcil hayvanınızın ishal olup olmadığını belirlemek için tuvalet kayıtlarına tıklayın.

Adım 3: Evcil Hayvan Dışısının Fotoğrafları. Evcil hayvan dışılamayı bitirip cihazı terk ettikten sonra, kullanıcıların evcil hayvanın ishal olup olmadığını belirlemesi için kamera otomatik olarak dışının bir fotoğrafını çekecektir (ipuçları: kediniz dışısını çöpe başarıyla gömmezse).

(4/7) Birden fazla kedinin birbirinden ayrıştırılması:



Adım 1

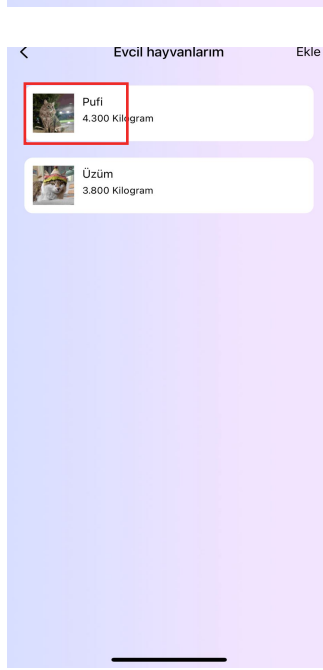

Adım 2



Adım 3

Adım 1: Evcil hayvan tuvaleti ilk kez kullandıktan ve cihazla ağırlığını başarıyla aldıktan sonra, cihaz "Yeni bir evcil hayvan var, git kontrol et" benzeri mesajını verecektir.

Adım 2: "Kedilerim" Sayfasına girmek için "Kedi Bilgileri"ne tıklayın.

Adım 3: Evcil hayvanın adını, yaşını vb. ekleyebileceğiniz "Evcil Hayvan Bilgileri" düzenleme sayfasına girmek için evcil hayvana tıklayın.

AÇIKLAMALAR: Düzenlenen evcil hayvanın ağırlığı ± 200 g dahilinde değişirse, cihaz onu aynı evcil hayvan olarak tanıyacak ve en son ağırlığını otomatik olarak güncelleyecektir. Bununla birlikte, iki evcil hayvan arasındaki ağırlık farkı ± 200 g dahilindeyse cihaz aralarında ayırım yapamayabilir ve tuvalet kullanım sürelerini potansiyel olarak rastgele tahsis edebilir. Ayrıca bu ürün en fazla 3 evcil hayvanı tanıyabilir.

5. Cihaz Kullanımı ve Önlemler

(1) Operasyon süreci

- Evcil hayvan cihaza girer, dışkısını tamamlar ve ardından cihazdan çıkar.
- Cihaz, evcil hayvanınızın tuvalet bilgilerini yakalayacak ve mobil uygulama yönetim sistemindeki "Tuvalet Kayıtları" bölümüne yükleyecektir.
- Egzoz koku giderme sistemi çalışmaya başlayarak kokuları giderir.
- Cihaz çalışmaya başlar ve evcil hayvanın dışkısını temizler.
- Egzoz koku giderme sisteminin çalışmasını tamamlamasını bekleyin. Daha sonra negatif iyon jeneratörü dezenfeksiyon ve sterilizasyon sürecini başlatarak kokuları daha da ortadan kaldırır.
- Cihaz çalışmasını tamamlamıştır.

(2) Önlemler

- Cihazın dışkı temizleme yeteneğindeki herhangi bir riski veya gecikmeyi veya diğer olası kazaları önlemek için lütfen evcil hayvanınızın ağırlığının 1 kg'dan fazla olduğundan emin olun.
- Ağırlık sensörünün herhangi bir arızasını önlemek için lütfen cihazın üzerine 10 kg'dan daha ağır nesnelere koymaktan kaçının.
- Evcil hayvanın dışkısından sonra düzgün bir şekilde temizlik yapılmaması gibi cihazın beklendiği gibi çalışmadığı durumlarla karşılaşılması, mutlaka cihazın arızalandığı anlamına gelmez. Bunun nedeni, evcil hayvanın hızlı bir şekilde cihaza girmesi ve sensörlerin evcil hayvanın aktivitesini algılamasını engellemesi olabilir. Cihazı normal çalışmaya döndürmek için manuel olarak bir temizleme veya seviyeleme işlemini başlatabilirsiniz.
- Tesviye veya kum değiştirme işlemini manuel olarak başlattıktan sonra, cihazın çalışmaya başlaması için cihazdan belli bir mesafe uzaklaşmak gerekir.
- Lütfen çöp kutusunun üst kısmından kedi kumu ekleyin ve ardından kapağını tekrar takın. Daha sonra manuel olarak bir tesviye işlemi gerçekleştirin.
- Atık toplama kutusu bildirim mesajlarına lütfen dikkat ediniz. Atık toplama kutusunun dolduğunu fark ettiğinizde lütfen dışkıyı hemen temizleyin. Atık toplama kutusu dolu olduğundan kirlenmeyi önlemek amacıyla cihaz çalışmayacaktır.
- Egzoz kanalı takılmazsa veya yanlış takılırsa cihazın egzoz koku giderme sistemi çalışmayacaktır.

6. Cihaz Bakım ve Temizlik Önerileri

- Kapıdaki veya bölmenin dışındaki kızılötesi sensörlerin etkilenmesini önlemek için lütfen çöp kutusu girişinin etrafındaki alanı temiz tutmaya çalışın ve evcil hayvan tüyü gibi kir veya döküntüleri derhal temizleyin.
- Atık toplama kutusunun dolması ve cihazın çalışmamasına neden olmaması için lütfen dışıkları zamanında temizleyin.
- Silindirin iki haftada bir temizlenmesi tavsiye edilir. Temizledikten sonra, cihaza geri koymadan önce su lekelerini mutlaka silin veya havayla kurutun.
- Koku giderimini ve koku gidermeyi en üst düzeye çıkarmak için akıllı havalandırma, negatif iyonlar ve diğer teknolojileri bir araya getirdik. Ancak evcil hayvan atıklarının yaydığı tüm kokuların tamamen ortadan kaldırılacağını garanti etmez. Bu nedenle temiz bir ev ortamı sağlamak için atık toplama kutusunu ve silindirini düzenli olarak temizlemeniz hala gereklidir.

7. Sorun Teşhis Yöntemleri ve Sık Karşılaşılan Sorunlar

- Kapıdaki veya bölmenin dışındaki kızılötesi sensörlerin etkilenmesini önlemek için lütfen çöp kutusu girişinin etrafındaki alanı temiz tutmaya çalışın ve evcil hayvan tüyü gibi kir veya döküntüleri derhal temizleyin.
- Atık toplama kutusunun dolması ve cihazın çalışmamasına neden olmaması için lütfen dışıkları zamanında temizleyin.
- Silindirin iki haftada bir temizlenmesi tavsiye edilir. Temizledikten sonra, cihaza geri koymadan önce su lekelerini mutlaka silin veya havayla kurutun.
- Koku giderimini ve koku gidermeyi en üst düzeye çıkarmak için akıllı havalandırma, negatif iyonlar ve diğer teknolojileri bir araya getirdik. Ancak evcil hayvan atıklarının yaydığı tüm kokuların tamamen ortadan kaldırılacağını garanti etmez. Bu nedenle temiz bir ev ortamı sağlamak için atık toplama kutusunu ve silindirini düzenli olarak temizlemeniz hala gereklidir.

8. SSS

S: Çoklu kedi modunun tanıyabileceği maksimum kedi sayısı nedir?

C: Ağırlıkları 1-12 kg arasında olan 3 kediye tanıyabilir.

S: Çöp kutusu neden açıldıktan sonra otomatik olarak dönüyor? Neden herhangi bir ayar yapmadan sensör temizleme ışığı yanıyor?

C: Cihaz, elektrik kesintisinden sonra her açıldığında bir kendi kendini kontrol programı çalıştırdığından, çöp kutusu başlangıç konumuna geri döner. Bu işlem yaklaşık 2 dakika sürer. Otomatik kontrol tamamlandıktan sonra cihaz otomatik olarak temizleme moduna girer ve sensör ışığı yanar. Başka mod ayarları yapmanız gerekiyorsa bunları manuel olarak ayarlayabilirsiniz.

S: Cihazın temizlenmesi neden uzun sürüyor?

C: Cihaz temizleme çalışma hızını azaltan özel bir programla tasarlanmıştır. Bu, cihazın gürültü seviyesini düşürmek ve kedi kumu kullanımından tasarruf etmek için yapılır. Standart bir temizleme döngüsünün tamamlanması yaklaşık 2 dakika sürer. Ayrıca kedilerin cihazın yakınına olan merakının da çalışmayı kesintiye uğratması da temizlik süresinin uzamasına katkıda bulunabilir. Düşük hız, direnci azalttığı için ürkek kediler için faydalıdır.

S: Temizleme işlemi sırasında cihaz neden dönüyor?

C: "Kum tasarrufu sağlayan rotasyon" ve "dinamik atık toplama" özellikleri, bu üründe kedi kumu kullanımından tasarruf etmek ve atık toplama kutusunun kapasitesini artırmak için özel olarak tasarlanmıştır. Bu nedenle temizleme işlemi sırasında ters dönüş meydana gelecek ve nadiren atık toplama kutusundan az miktarda atık dışarı çıkabilir. Bu, cihazın normal çalışması kapsamındadır ve temizlik tamamlandıktan sonra tüm atıklar, atık toplama kutusuna geri toplanacaktır.

S: Kedi kumunun türünü nasıl seçmeliyim?

C: Piyasada yaygın olarak bulunan kedi kumu türleri kullanılabilir.

S: Atık, atık toplama kutusunu temizlediğimde neden giremiyor?

C: Atık toplama kutusunun yanlış yerleştirilmiş kedi kumu veya çöp torbaları nedeniyle tıkanmış olması ya da atıkların içinden geçilemeyecek kadar büyük olması olabilir. Lütfen atık toplama kutusunun sorunsuz açılıp kapanabildiğini kontrol edin. Yeni çöp torbası takıldıktan sonra kontrol yapılması tavsiye edilir. Atık toplama kutusu kapısının boyutları 350*450mm'dir. Büyük boyutlu atık varsa, tekrar temizlemeden önce manuel olarak daha küçük bir boyuta işlenebilir.

S: Temizlik sırasında neden temiz kedi kumu çöp kutusuna atılıyor?

C: Lütfen çöp kutusunun içine belirtilen miktara göre kedi kumu ekleyin. Çok fazla kedi kumu eklenmesi, çöp kutusunun içindeki ayırıcının kapasitesinin aşılmasına neden olabilir, bu da fazla çöpün çöp kutusuna atılmasına ve çöp israfına yol açmasına neden olabilir.

S: Çöp kutusunu suyla temizlemem gerekiyor mu? Ne sıklıkla temizlemeliyim?

C: Çöp kutusu ve atık toplama kutusu hem çıkarılabilir hem de suyla yıkanabilir. Temiz bir iç ortam sağlamak ve evcil hayvanınıza temiz ve düzenli bir tuvalet sağlamak için bunları yaklaşık iki haftada bir temizlemeniz önerilir.

S: Çöp değiştirme fonksiyonunu kullandıktan sonra neden çöp kutusunda hala çöp kalıyor?

C: Cihazın çöp değiştirme işlevi, çöpü çöp kutusundan atık toplama kutusuna boşaltmak için tasarlanmıştır. Atık toplama kutusu zaten dışıyla doluysa ve yeterli kapasiteye sahip değilse, bu, bazı çöplerin çöp kutusuna başarıyla boşaltılamamasıyla sonuçlanabilir. Bu gibi durumlarda çöp torbasını değiştirmeyi deneyebilir ve ardından çöp değiştirme işlemini tekrar gerçekleştirebilirsiniz.

S: Çöp kutum neden kedimi doğru şekilde tartamıyor?

C: Eğer çöp kutunuz kedinizi doğru şekilde tartamıyorsa, lütfen "Tesviye" moduna tıklayın. Cihaz, çöp düzleştirildiğinde yeniden kalibre edecek ve kedi yeniden girdiğinde ağırlığı yeniden ölçerek otomatik olarak ağırlık kalibrasyonunu gerçekleştirecektir. Yanlış tartımı önlemek amacıyla, ağırlık sensörünün düzgün çalışabilmesi için lütfen çöp kutusunu düz, sert bir yüzeye yerleştirin.

9. Ürün Sorumluluk Reddi Beyanları

- Bu cihazın kurulumu ve kullanımı için lütfen kullanım kılavuzundaki talimatları dikkatle takip ediniz.
- Lütfen cihazı iç mekanda kullanın ve doğrudan güneş ışığına maruz bırakmaktan kaçının. Her türlü ısı veya alev kaynağından uzak tutun.
- Lütfen cihazı düz ve sağlam bir yüzeye yerleştirin ve üzerine herhangi bir nesne koymaktan kaçının.
- Cihaza zarar vermemek için cihazı taşıırken sürüklemeyin veya düşürmeyin.
- Ağırlığı 1 kg'ın altındaki yavru kediler veya emziren kediler için cihazın otomatik temizleme modunu kullanmayın.
- Bu cihazın ana ünitesi suya batırılmamalı veya su ile temas etmemelidir.
- Cihazı taşıırken, temizlerken veya cihaz uzun süre kullanılmayacaksa lütfen elektrik kablosunu prizden çekin.
- Cihazın hasar görmesini veya güvenlik tehlikelerini önlemek için lütfen orijinal güç adaptörünü kullanın.
- Bu cihazı çocuklar kullanıyorsa lütfen bir yetişkinin gözetiminde olduklarından emin olun.
- Herhangi bir hasara yol açmamak için onarım için lütfen profesyonel yardım alın.
- Ürünle ilgili herhangi bir sorunla karşılaşırsanız lütfen yardım için müşteri hizmetleriyle iletişime geçin.

10. Ürün Özellikleri ve Parametreleri

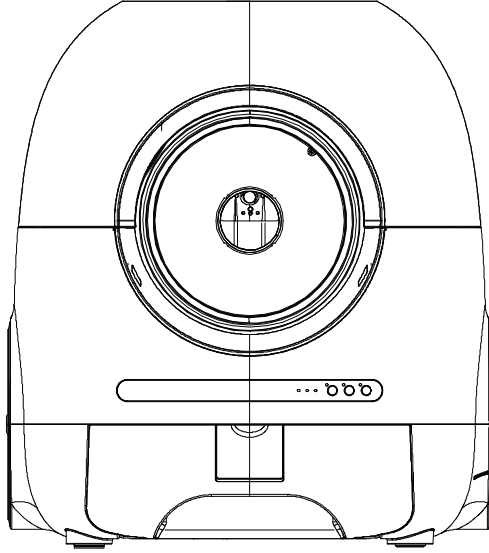

Ürün Adı: Wero Akıllı Kedi Tuvaleti Pro (Kameralı)

Ürün Modeli:

Evcil Hayvan Türü: Kedi

Nominal Güç: $\leq 15W$

Anma Gerilimi: DC12V

Uygulama Standardı: GB47061-2005

Genel Boyutlar: 560×560×650mm

Kabin Boyutları: 460×460×410mm

Atık konteyneri kapasitesi: 9 L

Önerilen çöp kapasitesi: 7-8 L

11. Beyan

- Sayın kullanıcı, Wero Akıllı Kedi Tuvaletini seçtiğiniz için teşekkür ederiz. Ürünü kullanmadan önce lütfen bu kullanım kılavuzunu dikkatlice okuyunuz.
- Ürünün uygunsuz kullanımından kaynaklanan hiçbir hasar, kişisel yaralanma veya mal kaybından sorumlu değiliz.
- En iyi kullanıcı deneyimini sağlamak için üründe sürekli yükseltmeler ve yinlemeler yapılabilir. Ürünün gerçek görünümü ve malzemeleri farklılık gösterebilir ve sağlanan görseller ve metinler yalnızca referans amaçlıdır.
- Birlikte gelen belgeler, aksesuarlar, sarf malzemeleri ve diğer ilgili malzemeler, ürün yükseltmeleri ve optimizasyonları nedeniyle farklı gruplarda değişiklik gösterebilir. Ancak bu, ürünün işlevselliğini etkilemez. Lütfen alınan gerçek öğelere bakın. Güncellemeler ayrı bir bildirimde bulunulmadan sağlanacaktır.
- Bu kullanma kılavuzunun değişiklik ve yorum hakları firmaya aittir.