

WWW.WERO.TECH



Akıllı Kedi Kum Kabı

KULLANIM KILAVUZU

wero

Smarten Your Life



wero

İÇİNDEKİLER

| |
|-----------------------------------|
| KULLANMADAN ÖNCE / 3 |
| İLK KULLANIM TALİMATLARI / 5 |
| UYGULAMA / 9 |
| KULLANIM TALİMATLARI / 13 |
| HATA KENDİNİ KONTROL YÖNTEMİ / 30 |
| SSS / 31 |
| ÜRÜN PARÇALARI LİSTESİ / 33 |
| KONTROL PANELİ TANITIMI / 34 |
| DEVRE ŞEMASI 35 |
| PARAMETRELER VE ÖZELLİKLER / 36 |



KULLANMADAN ÖNCE

1. Lütfen cihazı sağlam ve düz bir zemine yerleştirin.
2. Lütfen cihazı iyice yerleştirdikten sonra altlığı MAX çizgisinin altına ekleyin.
3. Lütfen cihazı açın ve otomatik kontrolü bitirmesini bekleyin, ardından kullanıma hazırdır.

Dikkat:

1. Lütfen bu cihazı talimatlara göre kurun ve kullanın.
2. Lütfen iç mekanlarda kullanın, doğrudan güneş ışığına veya ateş kaynaklarına maruz bırakmayın.
3. Lütfen cihazı düz, sert bir yüzeye yerleştirin ve üzerine herhangi bir cisim koymayın.
4. Cihazın hasar görmesini önlemek için yerleştirme sırasında kuvvetlice sürüklemeyin veya yerleştirmeyin.
5. 1 kg'dan hafif kediler ve emziren kediler cihazı otomatik temizleme modunda kullanmamalıdır.
6. Bu cihazın elektrikli parçalarını ıslatmayın veya suya batırmayın.
7. Cihazı taşırken, temizlerken veya uzun süre kullanmadığınızda lütfen güç kablosunu prizden çekin.
8. Cihazın hasar görmesini veya potansiyel güvenlik tehlikelerini önlemek için lütfen orijinal güç adaptörünü kullanın.
9. Çocuklar bu cihazı kullanıyorsa, lütfen ebeveynleri veya vasilerinin rehberliğinde kullandığınızdan emin olun.
10. Her türlü zararı önlemek için lütfen kullanım kılavuzundaki bilgilere göre bakım yapın.
11. Ürünle ilgili bir sorunla karşılaşırsanız, lütfen müşteri hizmetlerimizle iletişime geçin.
12. Lütfen kullanmadan önce bu kılavuzu dikkatlice okuyunuz.
13. Ürün diğer bilinmeyen koşullar nedeniyle düzgün çalışmazsa, lütfen fişi prizden çekip tekrar prize takarak gücü yeniden başlatın.

İLK KULLANIM TALİMATLARI**1.1 Paketten Çıkarma:**

Bandı alttan kesmek için kartonu ters çevirin, ardından kartonu dikey olarak yukarı çekmek için ters çevirin.

1.2 Yerleştirme:

Cihazı düz bir zemine yerleştirin ve ürünün dört ayağının da düz ve sert yüzeye temas ettiğinden emin olun.

Kedi tanımlama sensörünün arızalanmasını önlemek için, etrafındaki nesne 5 cm den uzunsa lütfen cihaz için 30 cm boş alan bırakın.

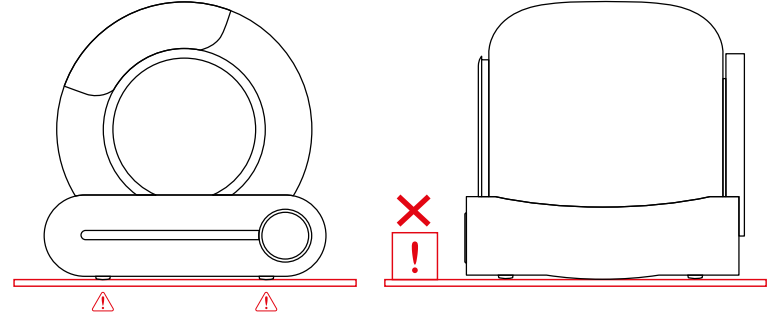
**Dikkat:**

- ✓ Ürünün dört ayağı sağlam ve düz bir zemine temas etmelidir!
- × Makineyi yumuşak halının üzerine yerleştirmeyin.
- × Cihazın iki ön ayağını kedi kumu matı veya kilim üzerine yerleştirmeyin.

1.3 Kutuda neler var?

Isırmalara Karşı Önleyici Güç Adaptörü

x1 Kullanım Kılavuzu x1

Çöp Torbası x1 rulo

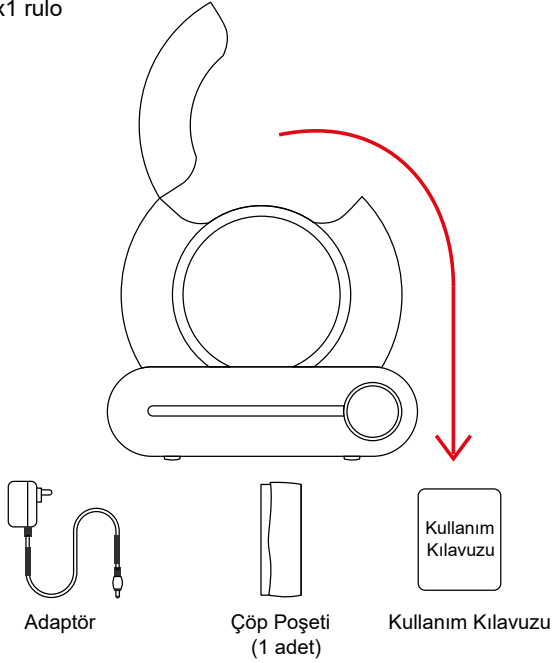

Dikkat:

Videoyu izlemek için lütfen çöp torbalarının kurulum talimatlarını inceleyin veya aşağıdaki kodu tarayın.

1.4 Kum Ekleme:

Seviyelendirilmiş altlık yüksekliğinin MAKS çizgisi ile MİN çizgisi arasında olduğundan emin olun (gerçek ihtiyacınıza göre).

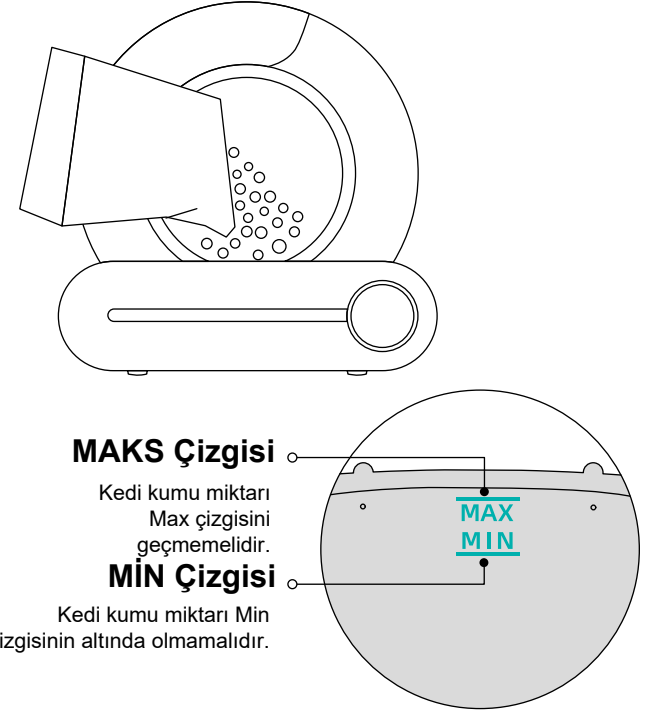

1.5 Güç Açık:

1.5.1 Adaptörü prize takarak cihazı açın ve makinenin kendine gelmesini bekleyin yaklaşık 3-8 dakika cihaz kendi kontrollerini yapacaktır. Kendi kendini kontrol ettikten sonra otomatik olarak algılama aşamasına geçecektir. Bu noktada modunu değiştirmeye gerek yoktur.

1.5.2 Kedi kum kabından ayrıldıktan sonra cihaz, kedinin ayrılması için yeterli süre sağlamak üzere 3 dakika içinde otomatik olarak temizlik yapar. Ardından temizleme işleminin tamamlanması 4 dakika sürecektir.

1.5.3 Temizlik sonrasında cihaz otomatik olarak yaklaşık 30 dakika sürecek olan koku giderme ve dezenfeksiyon işlemini başlatacaktır.

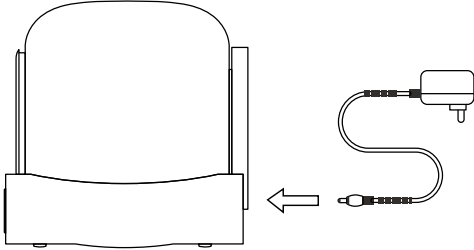

Dikkat:

× Cihazı açtıktan sonra kaldırmayın veya sürüklemeyin. (Bu, sıfırlama programında ağırlık kalibrasyonunu engelleyecektir.)

- ① Cihazı dar bir alana yerleştirirseniz veya cihazın önünde bir kızılötesi kaynak varsa, cihaz kendi kendine kontrol aşaması yaklaşık 8 dakika sürebilir, lütfen sabırla bekleyiniz.
- ② Diyelim ki sensör, alanın çalışmaya uygun olmadığını tespit etti. Bu durumda, algılama fonksiyonu otomatik olarak devre dışı bırakılacaktır. Ağırlık algılama sistemi, kedinin içeri girip girmediğini otomatik olarak algılayacaktır.
- ③ Temizleme işlemi sırasında tüm tuşlar askıya alınacaktır. Lütfen temizleme işleminin tamamlanmasını bekleyin.

UYGULAMA

2.1 Uygulama Kurulumu



Yöntem 1: Yukarıdaki QR Kodunu cep telefonunuzla tarayabilirsiniz.

Yöntem 2: "wero tech" Uygulamasını App Store'dan indirebilirsiniz.

2.2 Bağlantı:

2.2.1 Telefonun 2.4G WiFi'ye bağlı olduğunu onaylayın, ardından Bluetooth'u ve Konum'u açın

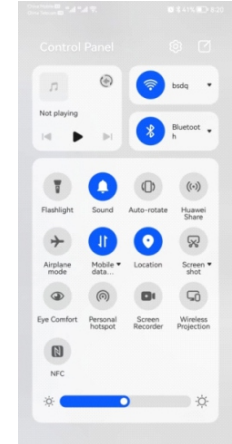

2.2.2 "Auto" tuşuna 2 saniye basın, WiFi göstergesi yanıp sönmeye başladığında cihaz bağlanmaya hazırdır.

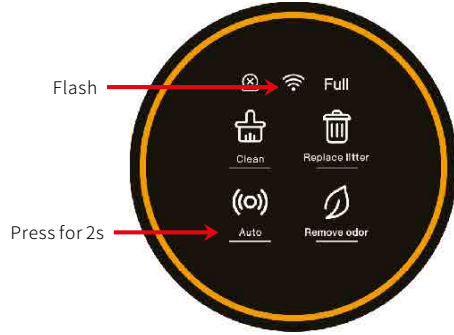

2.2.3 Cihazı eklemek için Uygulamayı açın veya Uygulamanın otomatik olarak taramasına izin verin.

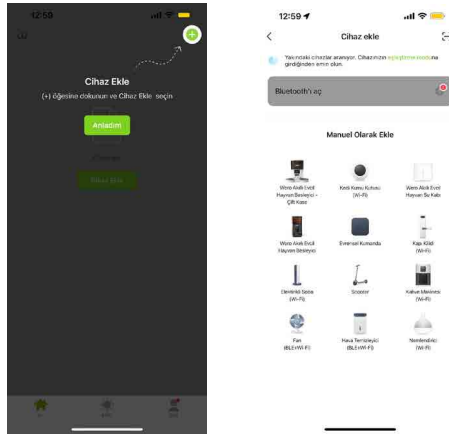

2.2.4 Cihazı taradıktan sonra "İleri"ye basın.

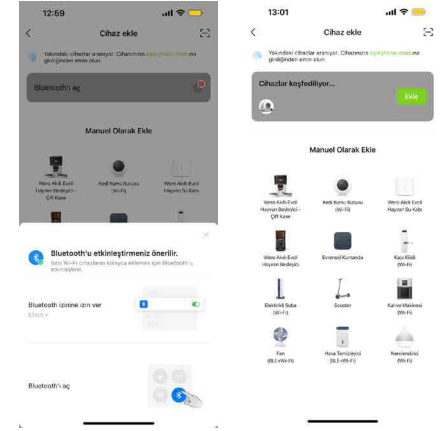

2. 2. 5 WiFi şifresini girdikten sonra "İleri"ye basın ve bağlanmak için bekleyin.

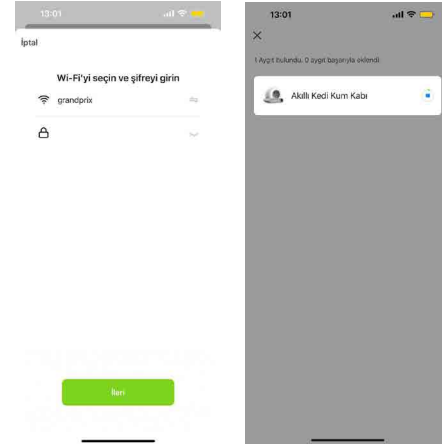

2.2.6 Bağlandıktan sonra uygulamaya girin.

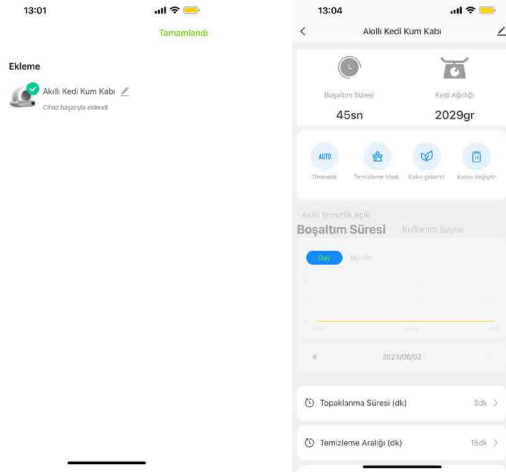

Dikkat:

Ağ yapılandırması başarısız olursa veya bir zaman aşımı mesajı görüntülenirse, lütfen aşağıdaki gibi bağlantı düzeltme işlemini uygulayın:

- ① WiFi, Bluetooth ve Konum anahtarları aynı anda etkinleştirilir.
- ② WiFi bağlantısı 2.4G bant ağında olduğundan emin olunuz. (Ürün 5G bant ağını tanıyamaz.)
- ③ Ağ yapılandırması sırasında WiFi göstergesi yanıp sönüyor olduğundan emin olunuz.
- ④ Evinizdeki WiFi ağının çalışıyor durumda olduğundan emin olunuz.
- ⑤ WiFi şifresinin doğru olduğundan emin olunuz.
- ⑥ WiFi sinyali zayıf ve WiFi'nin cihaza daha yakın olması gerekiyor olabilir.
- ⑦ Yönlendirici, birçok kablosuz cihaza bağlanarak IP adresi çakışmalarına neden olur, yönlendirici kullanmamaya dikkat ediniz.

KULLANIM TALİMATLARI

3.1 Otomatik Mod:

Kedi giriş / çıkışını ve otomatik temizlemeyi otomatik olarak algılamaya başlamak için panelde veya Uygulamada "Otomatik" seçeneğine tıklayın. Bu, varsayılan ayardır Cihaz açıldıktan ve kendini kontrol ettikten sonraki moddur.

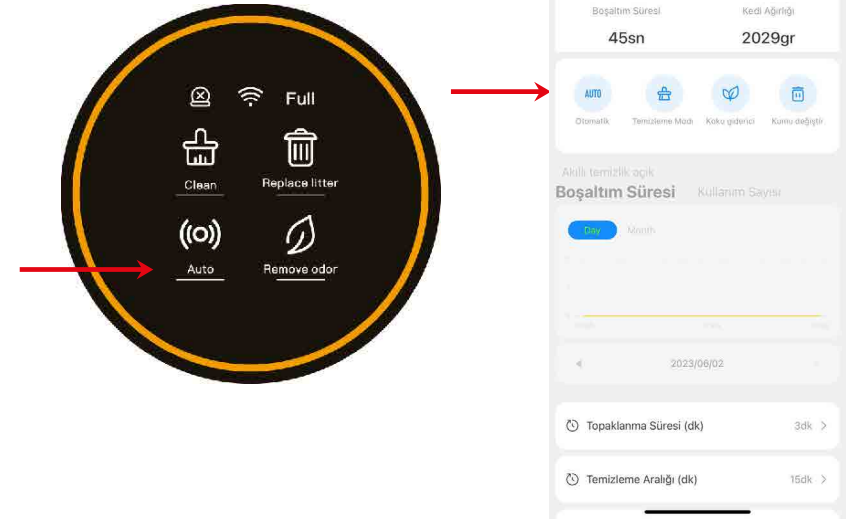

Dikkat:

- ① Kedi 1 kg'dan hafifse veya hamile ise otomatik algılama özelliğini kapatmak için lütfen panelde veya Uygulamada "Otomatik" seçeneğine tıklayın. Cihazın temizlenmesi gerektiğinde, temizleme işlemini başlatmak için "Temizle" düğmesine tıklamanız gerekecektir.
- ② Çöpü daha hızlı temizlemek için Uygulamadaki "temizlik bekleme süresini" örneğin 1 dakika olarak ayarlayabilirsiniz. Mümkün olan en kısa sürede temizleyebilir ve kokuyu azaltabilirsiniz. İki veya daha fazla kedisi olan aileler için "temizlik aralığını" ayarlayabilirsiniz.
- ③ Eğer kedi kum kabında 10 saniyeden uzun süre bulunursa, kedinin kaka yaptığı şeklinde algılanır. Kedi cihazdan çıktıktan 3 dakika sonra, otomatik temizleme prosedürü gerçekleştirilecektir. (Birden fazla kedi kullanımı sırasında ürünün çok sık çalıştırılmasını önlemek için temizlikler arasındaki varsayılan aralık 15 dakikadır. İkinci kedinizden sonra makine çalışmazsa, bunun nedeni bu iki çıkış aralığının 15 dakikadan az olması olabilir.)
- ④ Uygulama donduysa, lütfen ağ durumunu kontrol edin veya ağı yeniden yapılandırın veya Uygulamadaki ilgili düğmeye bir veya iki kez tıklayın ve tekrarlayın.

3.2 Temizleme Modu:

Temizleme işlemini başlatmak için panelde veya Uygulamada "Temizle"ye tıklayın.

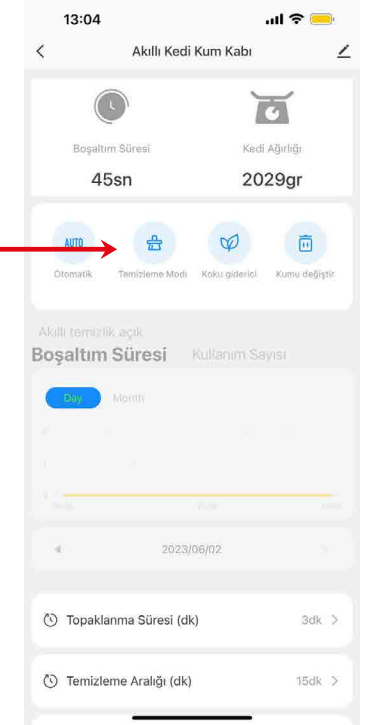
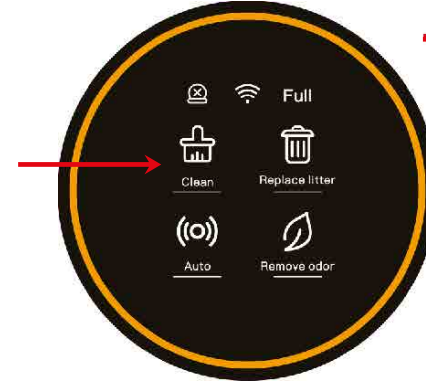

Dikkat:

- ① Temizleme işlemi sırasında, tüm tuşlar devre dışı bırakılacaktır. Diğer işlevleri gerçekleştirmeniz gerekirse, lütfen temizleme işlemi tamamlanana kadar bekleyin.
- ② Kedi ishal olduğunda telefon uygulamasında temizleme süresini uzatın. Bu durum kedi kumunun topaklanması için yeterli süreyi sağlar ve yumuşak dışkıların çöp kutusuna kirlenmesini azaltır.
- ③ Cihazı yeniden başlattıysanız, "Temizleme" prosedürünün bekleme süresi 3 dakika olarak varsayılan geri yüklenecektir; gerekirse uygulamada sıfırlanabilir (ayar aralığı: 0 ila 60 dakika)
- ④ Birden fazla kediniz olduğunda iki temizlik arasındaki aralığı uzatarak tekrarlanan cihaz temizliğini önleyin.
- ⑤ Cihazı yeniden başlattıysanız, iki temizleme arasındaki aralık süresi 15 dakika ile varsayılan geri yüklenecektir; gerekirse uygulamada sıfırlayın (ayar aralığı: 0 ila 120 dakika)

3.3 Kedi kumu ekleyin:**Yöntem 1:**

"Auto" modunda, eklenen kedi kumu 1kg fazla olduğunda, "Auto" yanıp sönmeye başlar. 30 dakika sonra kedi kumu otomatik olarak düzeltilecek ve ağırlık kalibre edilecektir.

Süreyi ayarlamak için "Kokuyu gider" düğmesini 2 saniye veya daha uzun süre basılı tutun. Kedi kumu düzleşecek ve ağırlık hemen kalibre edilecektir.

Yöntem 2:

Lütfen gücü kapatın, kumu/tofu yu ekleyin ve gücü açın.

Dikkat:

- ① Makinaya kedi girse bile, kumu düzeltirken kesintiye uğramaz. Cihaz yavaşça döner ve kedilere zarar vermez. Temizleme işlemi sırasında cihaz, kediler girişe yaklaştığında duracaktır.
- ② Lütfen kumun yüksekliğinin MIN çizgisi ile MAX çizgisi arasında olduğundan emin olun, değilse, lütfen kum miktarını ayarlayın 2. yöntemi kullanarak.
- ③ Kum konumunu manuel olarak ayarlamak için uygulamada kum yüzey seviyesi düzeltme seçeneğini bulabilirsiniz(Derece 0 için kum yüzeyi sağa doğru eğilir ve 6. derece için kum yüzeyi sola doğru eğilir)

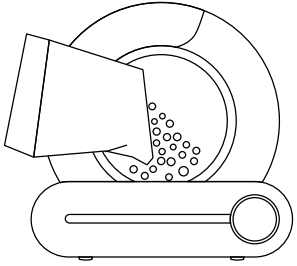

MAKS Çizgisi

Kedi kumu miktarı Max çizgisini geçmemelidir.

MİN Çizgisi

Kedi kumu miktarı Min çizgisinin altında olmamalıdır.

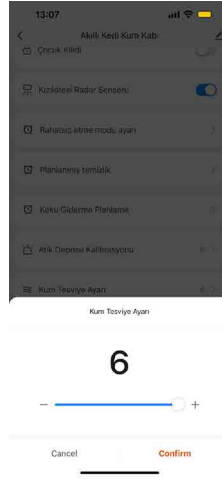
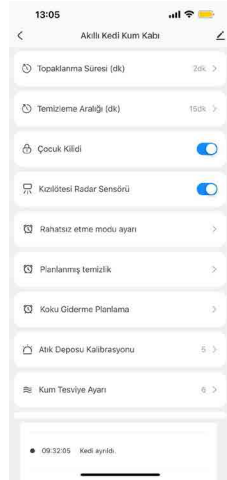
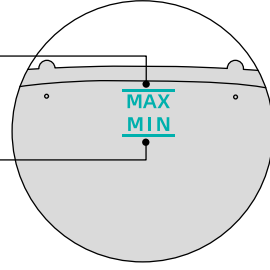

3.4 Kumu değiştirin:

- ① Çöp torbasını yenisiyle değiştirin.
- ② Kalan çöpün MIN çizgisine yakın olduğundan emin olun (kutu dönerken taşmayı önlemek için)
- ③ "Çöpü Değiştir"e 2 saniye basın, ardından cihazın kalan çöpü temizlemesini bekleyin (yaklaşık 3 dakika)
- ④ Çöpleri temizledikten sonra çöp torbasını yenisiyle değiştirin.

Dikkat:

- Yanlışlıkla tıkladıysanız veya çöp torbasını değiştirmeyi unuttuysanız iptal etmek için "Çöpü Değiştir"e tekrar tıklayın.
- İnce mineralli çöp için, torbayı değiştirirken (adım ①), "Temizle" düğmesini 2 saniye basılı tutarak torba açıklığından taşmayı engelleyebilirsiniz.□
- Akıllı Kum Kabı kutusu, torbanın ağzının yukarıya doğru olmasını sağlamak için saat yönünün tersine 90° dönecektir. Çöp torbasını değiştirdikten sonra ③ ve ④'yi tekrarlayın.

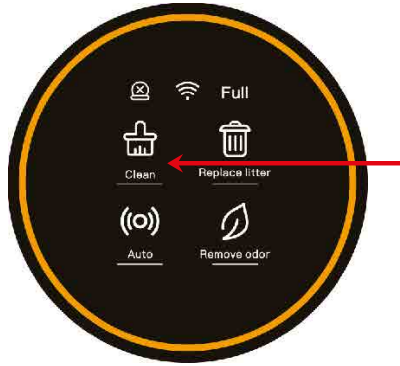
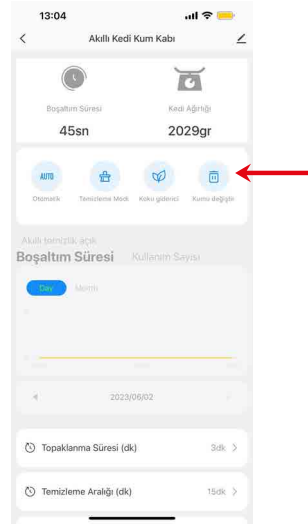

3.5 Kokuyu Giderme:

Yöntem 1: Panelde "Kokuyu Gider"e tıklayın veya Uygulamada "Kokusuz"a tıklayın.

Yöntem 2: Uygulamanızda düzenli çalışmayı ayarlayın.

Dikkat:

- ① Cihaz, her temizlikten sonra 30 dakika boyunca kokuyu otomatik olarak giderir.
- ② Kedi girince durur ve kedi çıktıktan sonra çalışmaya devam eder.

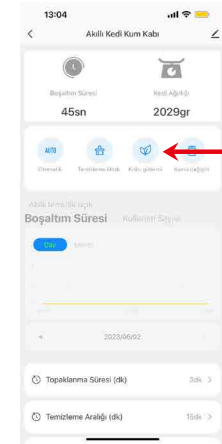
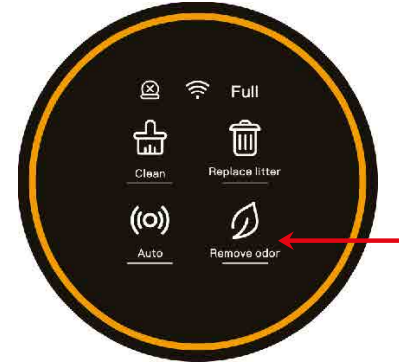

3.6 Çöp Torbasını Değiştirin:

"Dolu" göstergesi yandığında, çöp torbasını değiştirmeniz gerekecektir.

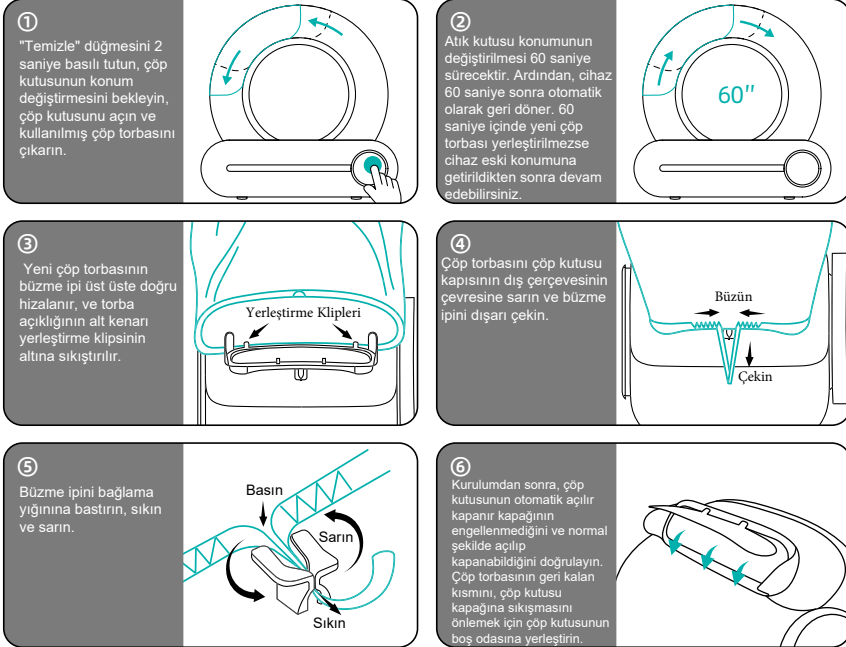

Dikkat:

- ① "Dolu" göstergesi sadece referans amaçlıdır. "Dolu" göstergesi kedi kumunun hacmine, yoğunluğuna ve akışkanlığına bağlı olarak değişebilir. Uygulamadaki "Dolu" işaretinin yanmasını tercihlerinize göre ayarlayabilirsiniz. Varsayılan 0'dır (Torbada çöp içi hala biraz boşluk var) ve maksimum değer 15'tir.
- ② Eğer makineyi yeniden başlattıysanız, "Dolu" komut isteminin gecikmesi varsayılan değer olan 0'a geri yüklenecektir. gerekirse uygulamada sıfırlanabilir.
- ③ Normalde, 1 kedinin çöp kutusu kapasitesi 15 güne kadar ve 3 kedi için 5 güne kadar değişkenlik gösterebilir. Kullanıcılar, duruma bağlı olarak çöp torbasını her beş günde bir değiştirebilir.

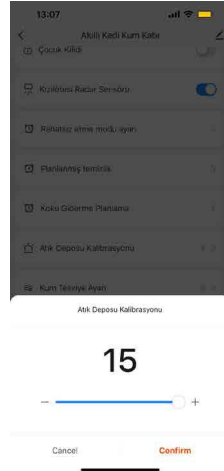
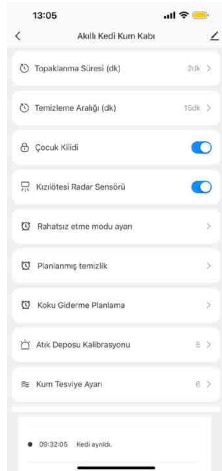
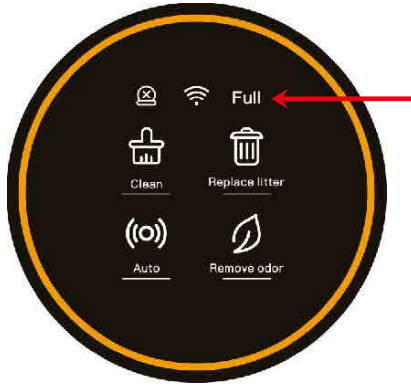

3.7 Tüpün Temizlenmesi:

- 1 Önce cihazı kapatın!
- 2 Tüp bölmesinin tokasını açın ve hazneyi kaldırın.
- 3 Tüpü tekrar tabana yerleştirmeden önce yıkayın ve kurulayın !

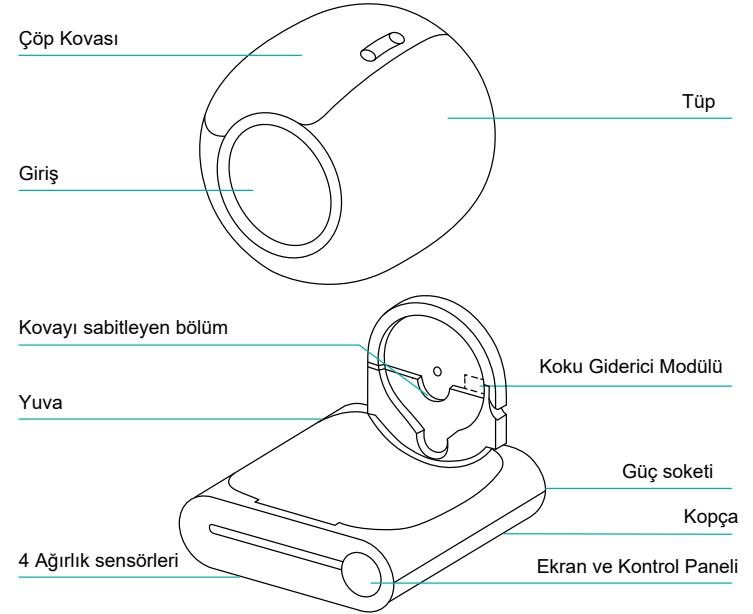

Dikkat:

Çöp Kutusu işaretinin göstergesi yanıyorsa, lütfen makineyi yeniden başlatın veya "Temizle"ye tıklayın.

3.8 Paneli Kilitleyin:

"Çocuk Kilidi"ni açıp kapatmak için "Otomatik" ve "Koku Giderme" düğmelerine aynı anda 2 saniyeden fazla basın. Uygulamadaki "Çocuk Kilidi" düğmesini de kullanabilirsiniz.

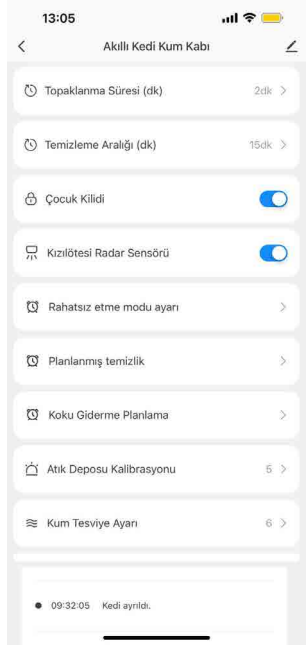

"otomatik"+"Kokuyu gider"2 saniye

3.9 Kızılötesi Sensörü Açın / Kapatın:

Cihaz bir kafes veya dar bir alana yerleştirilmişse "Temizle" ve "Kumu değiştir" tuşlarına aynı anda 2 saniyeden uzun süre basın. Veya cihaz kızılötesi sensörünü açmak veya kapatmak için APP'deki kızılötesi sensör seçeneğine tıklayın.

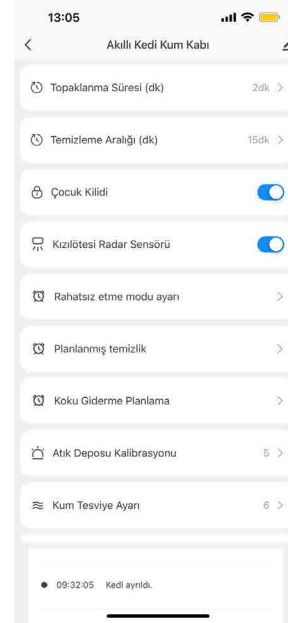

"Temizle"+"Kumu Değiştir"2 saniye



3.10 Zamanlama:

3.10.1 Uyku Modu

Cihaz yatak odasına yerleştirildiğinde, cihazın gece aktivasyonunu önlemek için Uygulamada "Rahatsız Etmeyin Zamanlaması" ayarlayabilirsiniz.

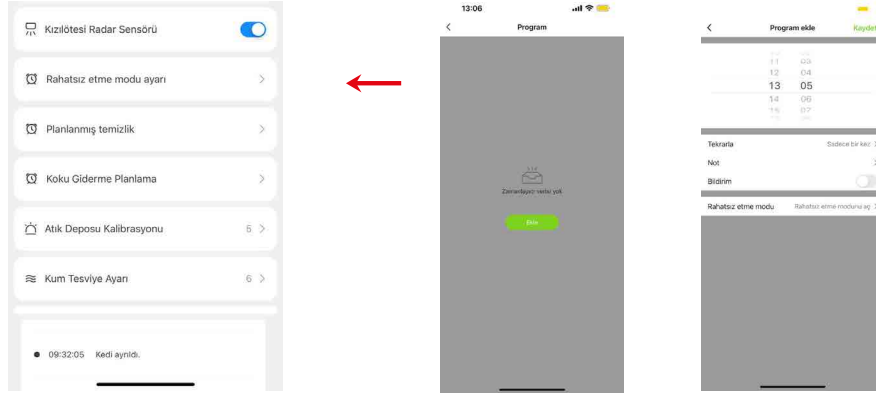

Dikkat:

- ① DND (Rahatsız Etmeyin) modu açıkken, paneldeki ışık söner. Moddan çıkmak için herhangi bir tuşa dokunun. DND (Rahatsız Etmeyin) modu.
- ② Cihaz, DND (Rahatsız Etmeyin) ayarı sırasında temizleniyorsa, temizlik tamamlandıktan sonra DND (Rahatsız Etmeyin) aşamasına girecektir.

3.10 Planlı Temizlik:

3.10.2 Düzenli temizleme modu

Cihazı "Temizlik Zamanlaması" Uygulamasında düzenli olarak temizleyecek şekilde ayarlayın.

3.10.3 Koku Giderme Zamanlaması:

Cihazı, "Deodo Timing" butonuna basarak kokuyu düzenli olarak giderecek şekilde ayarlayın.

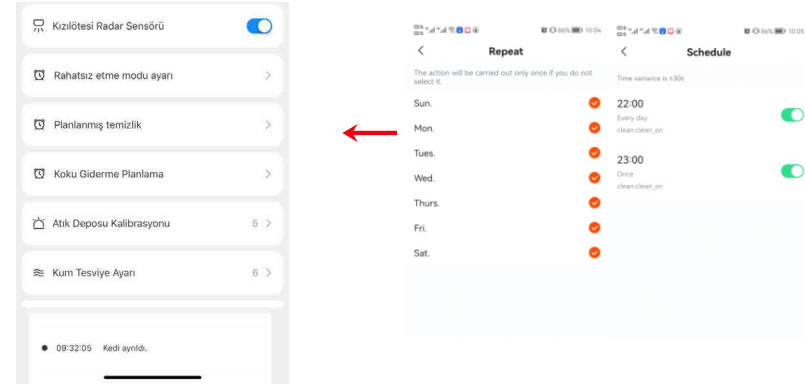

Dikkat:

Bu planlanmış prosedürlerin yürütme süresinin DND (Rahatsız Etmeyin) ile çakıştığını varsayalım. Bu durumda ürün önce koku temizleme yapacak ve ardından DND moduna dönecektir.

HATA, KENDİNİ KONTROL YÖNTEMİ

4.2 Test Modu:

- ① Tuşların düzgün çalışıp çalışmadığını kontrol etmek için her bir tuşa basın. Düzgün çalışıyorsa, PCB donanımı düzgün çalışıyor demektir.
- ② "Dolu" göstergesinin yanıp söndüğünü görmek için cihaza 1 kg dan fazla bir kuvvetle üstten bastırın. Varsa, yerçekimi sensörü düzgün çalışıyordur.
- ③ Çöp göstergesi yanmaya devam ederse, motor düzgün çalışıyor demektir.
- ④ WiFi göstergesi sürekli yanıyor, WiFi donanımı düzgün çalışıyor demektir.
- ⑤ Tüp girişindeki kızılötesi sensörü kapatın, "Auto" işareti yanıp sönüyorsa sensör doğru çalışıyor demektir.

4.3 Test modu tamamlandıktan sonra cihazı yeniden başlatın.

SSS

S: Ağırlık verileri neden kedileriminkinin yarısı kadar?

C: Lütfen kedinin meraktan yarı yolda mı girdiğini veya cihazın düz zemine ve sert bir yüzeye yerleştirilip yerleştirilmediğini kontrol edin.

S: Uygulama neden motor arızası gösteriyor, ekipman panelindeki arıza göstergesi neden yanıyor/donanım neden her zaman kendi kendini kontrol ediyor?

C: Otomatik kontrol 15 dakikadan fazla sürerse, arıza göstergesi yanar. Tüp bölmesi doğru takılmamış veya bir şey sıkışmış olabilir. Lütfen tüp bölmesinin tokasını açın, incelemek için tüpü kaldırın ve ardından uçlara (tabandaki) göre geri koyun ve tokayı kapatın.

S: Temizleme işlemi neden bu kadar uzun sürüyor?

C: Daha düşük devirler ürkek kedileri daha az korkutur. Kedilerin içeri girmesi veya meraktan sık sık yaklaşması tüm temizleme süresini uzatacaktır.

S: Makine neden tüm dönüşü tamamlamadan geri dönüyor?

C: Çöpten tasarruf etmek ve toplama kutusunun kapasitesini artırmak için.

S: Kaka neden çöp kutusunda temizlenemiyor?

C: Kedi kumunun çöp torbası sıkışmasından kaynaklanabilir. Lütfen çöp torbası portunu kontrol edin. Tamamen açıp kapatın.(her seferinde yeni bir çöp taktıktan sonra kontrol etmeniz önerilir).

S: Net tür bir kum kullanmalıyım?

C: Karışık Tofu ve Tofu kumlar önerilendir. Bentonite kum ve mineralli kumlarda olabilir ama bu kumlar yoğunlukların fazla olması ve akıcılıklarının az olmasından dolayı daha geç işlemlerin gerçekleşmesine sebep olacaktır.

S: "Çöpü Değiştir" işlevini kullandıktan sonra haznede neden biraz çöp kumu kalıyor

C: Lütfen yeterli alan olup olmadığını görmek için çöp torbası alanını kontrol edin. Lütfen torbayı değiştirin ve ardından tekrar "Çöpü Değiştirin".

S: Çöp torbasını değiştirirken çöp kutusunun ağzından neden çöp kumu sızıyor?

C: Lütfen "Temizle" düğmesini 2 saniye basılı tutun ve ardından çöp kutusu, portun temiz olduğundan emin olmak için saat yönünün tersine 90° dönecektir.

S: Ağırlık verileri neden yanlış?

C: Lütfen "Koku Gider" düğmesini 2 saniye basılı tutun, Kum düzleşecek ve ağırlık kalibre edilecektir. Lütfen cihazın düz ve sert bir yüzeye yerleştirilip yerleştirilmediğini kontrol ediniz. Çalışma sırasında çöp kutusuna kedi girerse, yolun yarısında giren veya çöp kutusunda çok kısa süre kalan kediler de yanlış tartıma neden olabilir.

S: Kedi girdiğinde cihaz neden çalışmayı bırakmadı?

C: Cihaz, kum ve ağırlık kalibrasyonu yaparken durmaz. Cihaz güvenli bir yapı ile tasarlanmıştır. Kedi girdiğinde 45 derece döndürmek güvenlidir.

ÜRÜN PARÇALARI LİSTESİ

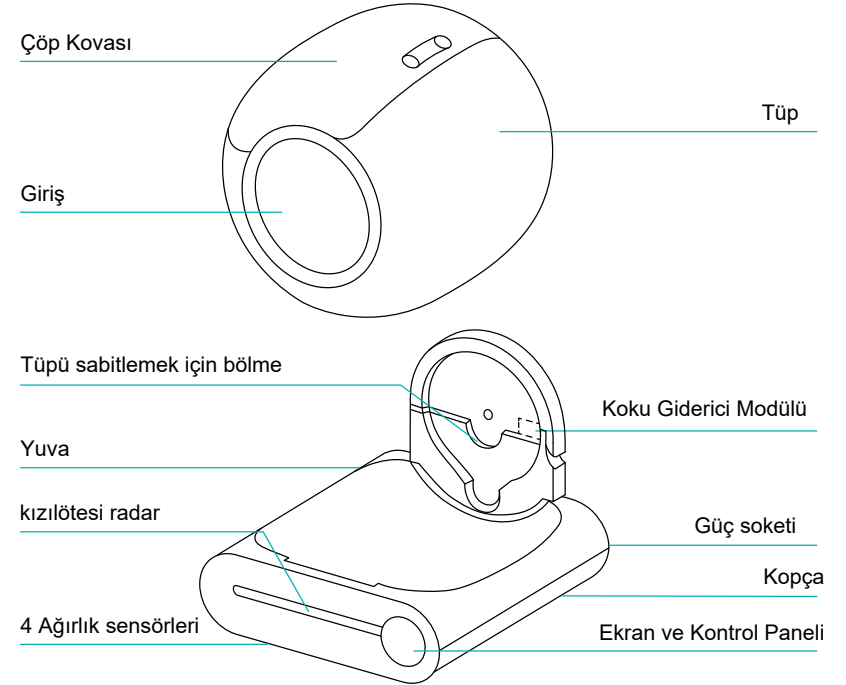

KONTROL PANELİ TANITIMI

| | Kategori | İşlev | İşlem | Durum | İstem sesi |
|------|--------------------|-------------------------|---------------|--|------------|
| wifi | Kullanıcı Anahtarı | Temizlik | Tıkla | Hemen temizlemeyi başlatın | Tek ses |
| | | Kumu değiştirin | Bas 2 kere | Kedi kumunu değiştirmeye başlatın | Uzun Ses |
| | | Otomatik Temizlik | Tıkla | Otomatik temizlemeyi başlatın | Tek Ses |
| | | Kokuyu gider | Tıkla | Havayı temizlemeyi başlatın | Tek Ses |
| | | Ağa katıl | Bas 2 kere | Ağa katılmaya başlamak için WiFi'yi sıfırlayın | Uzun Ses |
| | | Düzeltilme | Bas 2 kere | Kedi kumunun dengelenmesini başlatın | Uzun Ses |
| | | Çöp torbasını değiştir | Bas 2 kere | Çöp Kovasının açısını çöp poşeti değiştirmek için düzenleyin | Uzun Ses |
| | | Kilitli/Kilidi Aç | Bas 2 kere | Kilitli/Kilidi Aç | Uzun Ses |
| | Gösterge | Halka Işık | Yanıyor | Açık | |
| | | Arıza lambası (sol) | Yanıyor | Tüp takılı değil veya çalışmıyor | |
| | | WiFi lambası (orta) | Yanıyor | Cihaz bağlandı | |
| | | | Yanıp Sönüyor | Cihaz ağa bağlanmaya çalışıyor | |
| | | | Sönük | Cihaz bağlı değil | |
| | | Atık dolu lambası (sağ) | Yanıyor | Kullanıcılara çöp kutusu neredeyse dolduğunda çöp torbasını değiştirmelerini hatırlatır. | |

DEVRE ŞEMASI

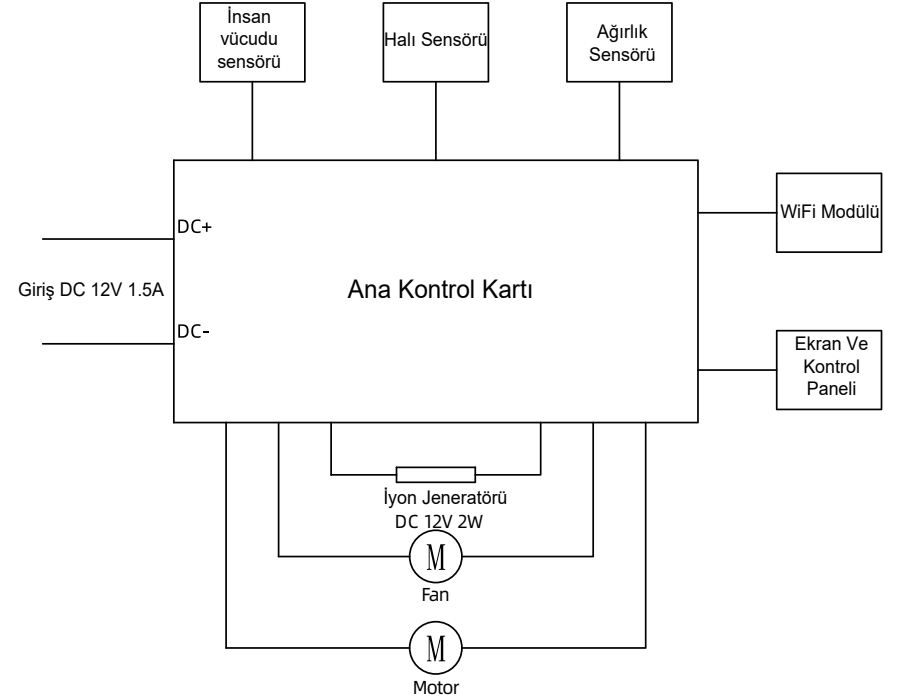

PARAMETRELER VE ÖZELLİKLER

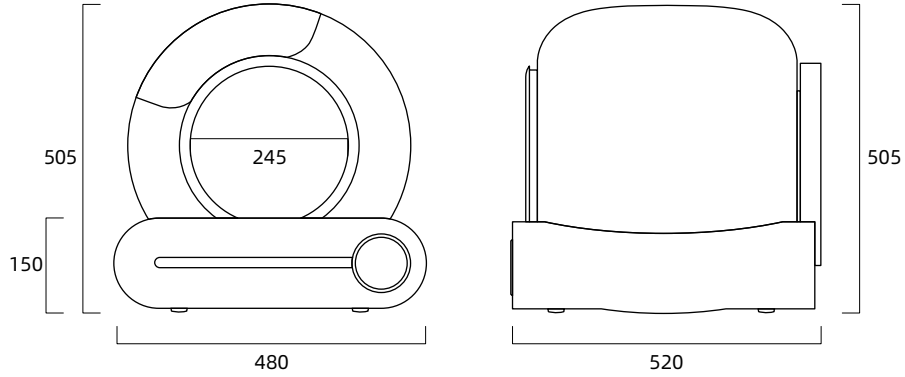
**Ürün Adı**

Akıllı Kedi Kum Kabı

Ürün Modeli

MSP-01

Tüm Makine Boyutu

480(G)×520(D)×505(Y)mm

Maksimum Voltaj

DC12V

Maksimum Güç

≤18W

Önerilen Evcil Hayvan

Kedi



www.ero

wero
Smarten Your Life